

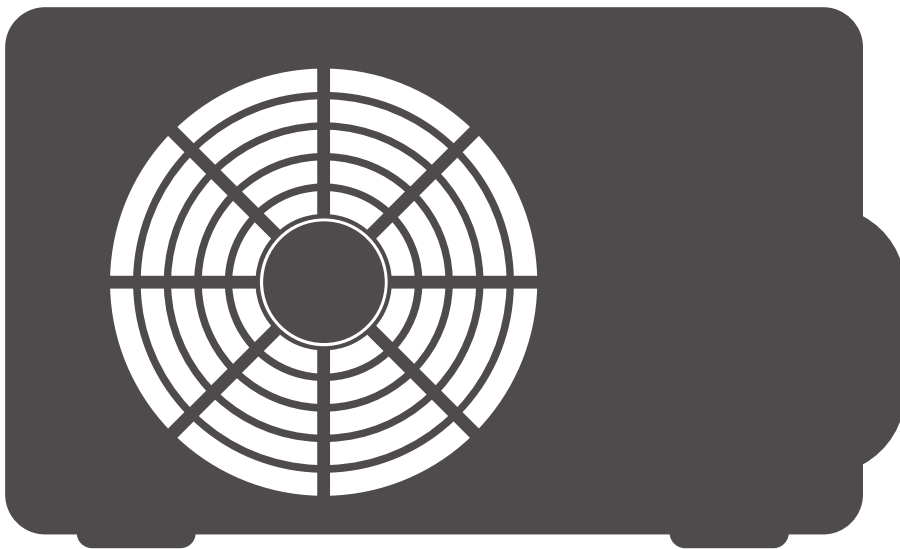

AIR CONDITIONING SYSTEMS OUTDOOR UNIT

- **INSTALLATION MANUAL**
- **ΕΓΧΕΙΡΙΔΙΟ ΕΓΚΑΤΑΣΤΑΣΗΣ**
- **MANUAL DE INSTALARE**



MODELS:
N2VO32-09
N2VO32-12
N2VO32-18
N2VO32-24



Περιεχόμενα

Πληροφορίες λειτουργίας

Ψυκτικό Υγρό	1
Προφυλάξεις.....	2
Ονομασία εξαρτημάτων	7

Σημειώσεις εγκατάστασης

Ασφαλής λειτουργία εύφλεκτου ψυκτικού μέσου	8
Διάγραμμα εγκατάστασης	10
Ασφαλείς οδηγίες εγκατάστασης και επανατοποθέτησης της μονάδας	11
Εργαλεία για εγκατάσταση	12
Επιλογή θέσης εγκατάστασης.....	12
Απαιτήσεις για την ηλεκτρολογική σύνδεση.....	13

Εγκατάσταση

Εγκατάσταση εξωτερικής μονάδας	14
Άντληση κενού	17
Έλεγχος διαρροών	17
Έλεγχος μετά την εγκατάσταση	18

Δοκιμή και λειτουργία

Δοκιμαστική λειτουργία	18
------------------------------	----

Συνδεσμολογία

Διαμόρφωση του σωλήνα σύνδεσης	19
Μέθοδος επέκτασης σωληνώσεων	21

Αυτή η συσκευή δεν προορίζεται για χρήση από άτομα (συμπεριλαμβανομένων και των παιδιών) με μειωμένες σωματικές, αισθητηριακές ή διανοητικές ικανότητες ή απο έλλειψη εμπειρίας και γνώσης, εκτός αν επιβλέπονται από άτομο υπεύθυνο για την ασφάλειά τους ή αν τους έχουν δοθεί οδηγίες σχετικά με τη χρήση της συσκευής. Πρέπει να διασφαλίζεται ότι τα παιδιά δεν παίζουν με τη συσκευή.

Για την εγκατάσταση, μετακίνηση ή συντήρηση της μονάδας, παρακαλούμε επικοινωνήστε με τον αρμόδιο εξειδικευμένο τεχνικό ή κέντρο σέρβις, προς αποφυγή σοβαρής φθοράς ή τραυματισμού του χρήστη



Αυτή η σήμανση υποδεικνύει ότι αυτό το προϊόν δεν πρέπει να απορρίπτεται μαζί με τα υπόλοιπα οικιακά απορρίμματα σε όλη την ΕΕ. Προκειμένου να αποφευχθούν ενδεχόμενες βλαβερές συνέπειες στο περιβάλλον ή την ανθρώπινη υγεία εξαιτίας της ανεξέλεγκτης διάθεσης αποβλήτων, ανακυκλώστε την συσκευή σας, ώστε να βοηθήσετε στην βιώσιμη επαναχρησιμοποίηση των υλικών. Για να επιστρέψετε την χρησιμοποιημένη συσκευή σας, αναζητήστε τα συστήματα επιστροφής και συλλογής ή επικοινωνήστε με το κατάστημα από το οποίο αγοράσατε το προϊόν. Μπορούν να λάβουν αυτό το προϊόν για ασφαλή ανακύκλωση και προστασία του περιβάλλοντος.

Επεξήγηση Συμβόλων



ΚΙΝΔΥΝΟΣ

Αφορά επικίνδυνες καταστάσεις που αν δεν αποφευχθούν μπορεί να προκαλέσουν σημαντικές φθορές και τραυματισμούς.



ΠΡΟΕΙΔΟΠΟΙΗΣΗ

Αφορά επικίνδυνες καταστάσεις που αν δεν αποφευχθούν μπορεί να προκαλέσουν σημαντικές φθορές και τραυματισμούς.



ΠΡΟΣΟΧΗ

Αφορά επικίνδυνες καταστάσεις που αν δεν αποφευχθούν μπορεί να προκαλέσουν σημαντικές φθορές και τραυματισμούς.

ΣΗΜΕΙΩΣΗ

Αφορά σημαντικές αλλά όχι επικίνδυνες πληροφορίες που υποδεικνύουν πιθανότητα φθοράς.



Αφορά κίνδυνο που σηματοδοτείται με τη λέξη ΠΡΟΕΙΔΟΠΟΙΗΣΗ ή ΠΡΟΣΟΧΗ

Παρακαλούμε διαβάστε προσεκτικά τις οδηγίες λειτουργία:



Συσκευές με εύφλεκτο αέριο R32.



Προτού χρησιμοποιήσετε τη συσκευή, διαβάστε το εγχειρίδιο χρήσης.



Προτού εγκαταστήσετε τη συσκευή, διαβάστε το εγχειρίδιο με τις οδηγίες εγκατάστασης.



Προτού επισκευάσετε τη συσκευή, διαβάστε το εγχειρίδιο σέρβις.

Οι εικόνες στο παρόν εγχειρίδιο μπορεί να διαφέρουν με τα πραγματικά αντικείμενα, παρακαλούμε ανατρέξτε στο πραγματικά αντικείμενα.

● Ψυκτικό Υγρό

- ΣΟΣ
- Για τη λειτουργία του κλιματιστικού υπάρχει ειδικό σύστημα ψυκτικού υγρού. Το ψυκτικό που χρησιμοποιείται είναι R32, το οποίο είναι ειδικά επεξεργασμένο. Το συγκεκριμένο ψυκτικό υγρό είναι εύφλεκτο και άοσμο και μπορεί να οδηγήσει σε έκρηξη υπό ειδικές συνθήκες ύπαρξης φωτιάς.
 - Συγκριτικά με τα συνηθισμένα ψυκτικά υγρά, το R32 δεν επιβαρύνει το περιβάλλον και έχει χαμηλή επίπτωση στο φαινόμενο του θερμοκηπίου. Το R32 έχει πολύ εξελιγμένες θερμοδυναμικές ιδιότητες με αποτέλεσμα τη βέλτιστη απόδοση των κλιματιστικών που τα περιέχουν, καθώς και μειωμένη ποσότητα προσθήκης ψυκτικού.

ΠΡΟΕΙΔΟΠΟΙΗΣΗ:

Μην χρησιμοποιείται μέσα για την αποπύκνωση ή τον καθαρισμό πέραν αυτών που ενδείκνυνται από τον κατασκευαστή. Για την επισκευή της συσκευής επικοινωνήστε με εξουσιοδοτημένο κέντρο σέρβις.

Η επισκευή από μη εξουσιοδοτημένο τεχνικό μπορεί να είναι επικίνδυνη.

Η μονάδα θα πρέπει να τοποθετηθεί σε δωμάτιο χωρίς αυτανάφλεκες πηγές. (πχ. Φλόγα, συσκευές αερίου και ηλεκτρικές θερμάστρες)

Μην τρυπήσετε ή κάψετε το κύκλωμα.

Η μονάδα θα πρέπει να εγκατασταθεί σε δωμάτιο με επιφάνεια εδάφους μεγαλύτερη από «Χ»m² (δείτε Πίνακα 1).

Για συσκευές που περιέχουν ψυκτικό υγρό R32, η επισκευή πρέπει να γίνεται σύμφωνα με τις οδηγίες του κατασκευαστή και μόνο.

Το ψυκτικό υγρό είναι άοσμο.

Διαβάστε τις οδηγίες χρήσης.

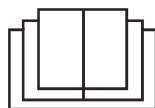



ΠΡΟΕΙΔΟΠΟΙΗΣΗ

Λειτουργία και Συντήρηση

- Αυτή η συσκευή μπορεί να χρησιμοποιηθεί από παιδιά ηλικίας 8χρονών και άνω και από άτομα με μειωμένες σωματικές, αισθητηριακές ή διανοητικές ικανότητες ή έλλειψη εμπειρίας και γνώσης, εφόσον έχουν τύχει επίβλεψης ή εκπαίδευσης αναφορικά με τη ασφαλή χρήση της συσκευής και να κατανοούν τους κινδύνους που συνδέονται με αυτό.
- Τα παιδιά δεν πρέπει να παίζουν με τη συσκευή.
- Ο Καθαρισμός και η συντήρηση της μονάδας δεν θα πρέπει να γίνεται από παιδιά χωρίς επίβλεψη.
- Μην συνδέετε το κλιματιστικό σε προσαρμογέα (adaptor). Διαφορετικά μπορεί να προκληθεί πυρκαγιά
- Κατα τον καθαρισμό της μονάδας αποσυνδέστε την από την παροχή ρεύματος. Διαφορετικά, μπορεί να προκληθεί ηλεκτροπληξία.
- Εάν το καλώδιο τροφοδοσίας έχει υποστεί ζημιά, πρέπει να αντικατασταθεί από τον αντιπρόσωπο σέρβις ή από άλλο εξειδικευμένο πρόσωπο, προκειμένου να αποφευχθεί ο κίνδυνος.
- Μην πλένετε το κλιματιστικό με νερό για να αποφύγετε ηλεκτροπληξία.
- Μην ψεκάζετε νερό πάνω εσωτερική μονάδα. Μπορεί να προκαλέσει ηλεκτροπληξία ή δυσλειτουργία.
- Μετά την αφαίρεση του φίλτρου, μην αγγίζετε τα πτερύγια για την αποφυγή τραυματισμού.
- Μη χρησιμοποιείτε φωτιά ή πιστολάκι μαλλιών για να στεγνώσει το φίλτρο για την αποφυγή παραμορφώσεων ή τον κίνδυνο πυρκαγιάς.



ΠΡΟΕΙΔΟΠΟΙΗΣΗ

- Η συντήρηση πρέπει να εκτελείται από εξειδικευμένο επαγγελματία. Διαφορετικά, μπορεί να προκαλέσει τραυματισμούς ή ζημιά.
- Μην επισκευάζετε το κλιματιστικό μόνοι σας. Μπορεί να προκληθεί ηλεκτροπληξία ή βλάβη. Παρακαλούμε επικοινωνήστε με τον αντιπρόσωπο, όταν θα πρέπει να επιδιορθώσετε το κλιματιστικό. Μην προτάσσετε τα δάχτυλά σας ή μη πετάτε αντικείμενα μέσα στην είσοδο αέρα ή την έξοδο του αέρα. Ειδάλλως μπορεί να προκληθούν τραυματισμοί ή ζημιές.
- Μην εμποδίζετε την έξοδο ή είσοδο αέρα. Μπορεί να προκαλέσει δυσλειτουργία.
- Μην ρίχνετε νερό στο τηλεχειριστήριο, ειδάλλως το τηλεχειριστήριο θα χαλάσει
- Όταν ισχύουν κάποια από τα παρακάτω φαινόμενα, παρακαλούμε να απενεργοποιήσετε το κλιματιστικό και αποσυνδέστε την παροχή ρεύματος αμέσως, και, στη συνέχεια, επικοινωνήστε με τον αντιπρόσωπο ή εξειδικευμένους επαγγελματίες για την συντήρηση/επισκευή:
 - Το καλώδιο παροχής ρεύματος έχει υπερθερμανθεί ή έχει υποστεί ζημιά
 - Υπάρχει αφύσικος ήχος κατά τη λειτουργία.
 - Τακτικές πτώσεις τάσεις
 - Η κλιματιστική μονάδα αναδίδει μυρωδιά καμμένου
 - Η εσωτερική μονάδα έχει διαρροή
- Αν το κλιματιστικό λειτουργεί κατώ από μη φυσιολογικές συνθήκες, μπορεί να προκαλέσει δυσλειτουργία, ηλεκτροπληξία ή κίνδυνο πυρκαγιάς.
- Σε περίπτωση που χρειαστεί να ενεργοποιήσετε ή να απενεργοποιήσετε το διακόπτη εκτακτής λειτουργίας χρησιμοποιήστε κάποιο μονωτικό υλικό. Μη χρησιμοποιήσετε υλικό από μέταλλο.
- Μην πατάτε πάνω στην εξωτερική μονάδα ή μη τοποθετείτε βαριά αντικείμενα. Αυτό μπορεί να προκαλέσει βλάβη ή τραυματισμό



Συνδεσμολογία

- Η εγκατάσταση πρέπει να εκτελείται από ειδικευμένους επαγγελματίες.
- Διαφορετικά, μπορεί να προκληθεί τραυματισμός ή βλάβη. Πρέπει να ακολουθηθούν όλες οι οδηγίες ασφαλείας που αφορούν τα ηλεκτρικά μέρη κατά την εγκατάσταση της μονάδας.
- Σύμφωνα με τις οδηγίες ασφαλείας, χρησιμοποιήστε κατάλληλο κύκλωμα παροχής ρεύματος και διακόπτη κυκλώματος.
- Σιγουρευτείτε ότι στην μονάδα έχει εγκατασταθεί ασφάλεια. Ειδάλλως μπορεί να προκαλέσει δυσλειτουργία.
- Ένας διακόπτης αποσύνδεσης με διαχωρισμό επαφής τουλάχιστον 3 χιλιοστά σε όλους τους πόλους πρέπει να είναι συνδεδεμένος στη σταθερή καλωδίωση.
- Η ασφάλεια θα πρέπει να έχει το σωστό μέγεθος. Ο ασφαλειοδιακόπτης να είναι εξοπλισμένος κατάλληλα έτσι ώστε να αποφεύγονται βραχυκυκλώματα.
- Το κλιματιστικό πρέπει να είναι γειωμένο. Ανακριβής γείωση μπορεί να προκαλέσει ηλεκτροπληξία.
- Μη χρησιμοποιείτε ακατάλληλη καλωδίωση.
- Βεβαιωθείτε ότι η παροχή ρεύματος αντιστοιχεί στις απαιτήσεις του κλιματιστικού. Ασταθής τροφοδοσία ή λανθασμένη καλωδίωση μπορεί να προκαλέσει δυσλειτουργία. Παρακαλώ εγκαταστήστε την κατάλληλη καλωδίωση πριν από τη χρήση του κλιματιστικού.
- Συνδέστε σωστά την πρίζα στην υποδοχή.
- Βεβαιωθείτε ότι αποσυνδέετε την μονάδα από την παροχή ρεύματος πριν προχωρήσετε σε οποιαδήποτε εργασία που σχετίζεται με την παροχή ηλεκτρικού ρεύματος και την ασφάλεια.



ΠΡΟΕΙΔΟΠΟΙΗΣΗ

- Μην ενεργοποιείτε το ρεύμα αν πρώτα δεν έχετε ολοκληρώσει την εγκατάσταση
- Εάν το καλώδιο τροφοδοσίας έχει υποστεί ζημιά, πρέπει να αντικατασταθεί από τον αντιπρόσωπο σέρβις ή από εξειδικευμένα άτομα, προς αποφυγή κινδύνου.
- Η θερμοκρασία του ψυκτικού κυκλώματος θα είναι υψηλή, παρακαλώ κρατήστε το καλώδιο διασύνδεσης μακριά από το σωλήνα χαλκού
- Η συσκευή πρέπει να εγκατασταθεί σύμφωνα με τους εθνικούς κανονισμούς καλωδίωσης
- Η εγκατάσταση πρέπει να εκτελείται μόνο από εξουσιοδοτημένο προσωπικό (σύμφωνα με τα πρότυπα NEC και CEC)
- Το κλιματιστικό είναι η πρώτης κατηγορίας ηλεκτρική συσκευή. Θα πρέπει να είναι κατάλληλα συνδεδεμένη από έναν επαγγελματία. Παρακαλώ βεβαιωθείτε ότι είναι πάντα γειωμένη αποτελεσματικά, διαφορετικά μπορεί να προκληθεί ηλεκτροπληξία.
- Το κίτρινο-πράσινο σύρμα στο κλιματιστικό είναι καλώδιο γείωσης και δεν μπορεί να χρησιμοποιηθεί για άλλους σκοπούς
- Η αντίσταση γείωσης θα πρέπει να συμμορφώνεται με τους εθνικούς κανόνες ηλεκτρικής ασφαλείας.
- Η συσκευή πρέπει να τοποθετείται έτσι ώστε η πρίζα να είναι προσβάσιμη
- Η καλωδίωση τόσο της εξωτερικής μονάδας όσο και της εσωτερικής μονάδας πρέπει να πραγματοποιηθεί από εξειδικευμένο προσωπικό
- Αν το μήκος του καλωδίου σύνδεσης δεν επαρκεί, παρακαλώ επικοινωνήστε με τον προμηθευτή για ένα νέο. Αποφύγετε την επέκταση του από μόνοι σας.



ΠΡΟΕΙΔΟΠΟΙΗΣΗ

- Για το κλιματιστικό με βύσμα, το βύσμα θα πρέπει να είναι προσβάσιμο μετά την ολοκλήρωση της εγκατάστασης.
- Για το κλιματιστικό χωρίς βύσμα, πρέπει να εγκατασταθεί στη γραμμή μια αφαλεια λειτουργίας.
- Αν χρειαστεί να μετεγκαταστήσετε το κλιματιστικό σε άλλο μέρος, απευθυνθείτε σε εξειδικευμένο προσωπικό. Διαφορετικά, μπορεί να προκληθεί τραυματισμός ή βλάβη
- Επιλέξτε μια θέση που είναι μακριά από τα παιδιά και μακριά από τα ζώα ή τα φυτά. Αν είναι αναπόφευκτη η παρουσία, προσθέστε ένα φράχτη για ασφάλεια.
- Η εσωτερική μονάδα θα πρέπει να εγκατασταθεί στον τοίχο.
- Οδηγίες για την εγκατάσταση και χρήση της μονάδας παρέχονται από τον κατασκευαστή.

Θερμοκρασιακό Εύρος Λειτουργία

Για ορισμένα μοντέλα:

	Εσωτερική μονάδα DB / WB (° C)	Εξωτερική μονάδα DB / WB (° C)
Μέγιστη ψύξη	32/23	43/26
Μέγιστη θέρμανση	27/-	24/18

Σημείωση:

- Το θερμοκρασιακό εύρος λειτουργίας (εξωτερική θερμοκρασία) για τις μονάδες ψύξης μόνο είναι -15°C – 43°C; Για την αντλία θερμότητας είναι -15°C- 43°C.

Για ορισμένα μοντέλα:

	Εσωτερική μονάδα DB / WB (° C)	Εξωτερική μονάδα DB / WB (° C)
Μέγιστη ψύξη	32/23	52/32
Μέγιστη θέρμανση	27/-	24/18

Σημείωση:

- Το θερμοκρασιακό εύρος λειτουργίας (εξωτερική θερμοκρασία) για τις μονάδες ψύξης είναι -18°C – 52°C; Για την αντλία θερμότητας είναι -30°C – 52°C.

Όνομασία εξαρτημάτων

Εξωτερική Μονάδα

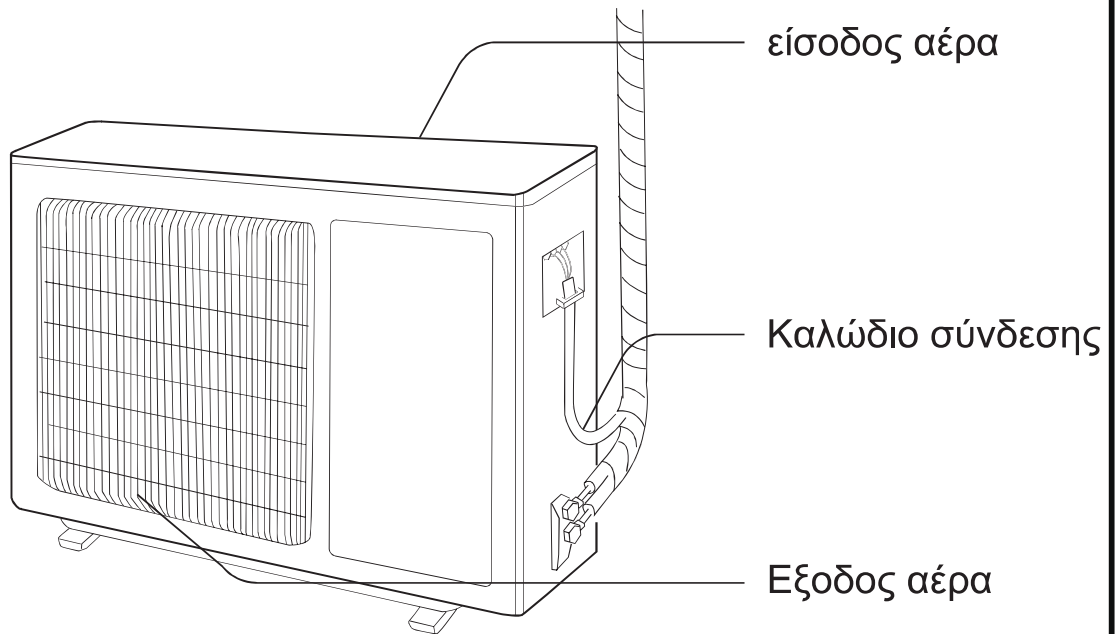

Σημείωση:

Το παραπάνω σχεδιάγραμμα είναι σχεδιαστική προσέγγιση του προϊόντος. Η εξωτερική μονάδα μπορεί να διαφέρει.

Ασφαλής Λειτουργία εύφλεκτου ψυκτικού υγρού

Προϋποθέσεις εγκατάστασης και συντήρησης

- Όλοι οι εμπλεκόμενοι στην διαδικασία εγκατάστασης του ψυκτικού συστήματος θα πρέπει να είναι εξουσιοδοτημένοι τεχνικοί. Αν χρειαστεί η συντήρηση ή η επισκευή της συσκευής από άλλους τεχνικούς, θα πρέπει να επιβλέπονται από εξουσιοδοτημένο αρμόδιο τεχνικό για τη χρήση του εύφλεκτου ψυκτικού μέσου.
- Η επισκευή πρέπει να πραγματοποιείται σύμφωνα με τη μέθοδο εξοπλισμού του κατασκευαστή.

Οδηγίες Εγκατάστασης

- Το κλιματιστικό δεν επιτρέπεται να χρησιμοποιείται σε δωμάτιο που υπάρχει φωτιά (πχ. Πηγές φωτιάς, αέρια, θερμάστρα κλπ.)
- Δεν επιτρέπεται να τρυπήσετε ή να κάψετε τον αγωγό σύνδεσης.
- Το κλιματιστικό θα πρέπει να εγκατασταθεί σε δωμάτιο διαστάσεων μεγαλύτερων αυτών που παρουσιάζονται στον παρακάτω Πίνακα 1.
- Θα πρέπει πάντα να κάνετε έλεγχο για την αποφυγή διαρροής μετά την εγκατάσταση.

Πίνακας 1 - Ελάχιστο μέγεθος δωματίου (m²)

Ελάχιστη περιοχή δωματίου (m ²)	Πρόσθετο ψυκτικό (kg)	≤1.2	1.3	1.4	1.5	1.6	1.7	1.8	1.9	2	2.1	2.2	2.3	2.4	2.5
	Τοποθεσία δαπέδου	/	14.5	16.8	19.3	22	24.8	27.8	31	34.3	37.8	41.5	45.4	49.4	53.6
	Τοποθεσία παραθύρου	/	5.2	6.1	7	7.9	8.9	10	11.2	12.4	13.6	15	16.3	17.8	19.3
	Επιτοίχια μονάδα	/	1.6	1.9	2.1	2.4	2.8	3.1	3.4	3.8	4.2	4.6	5	5.5	6
	Μονάδα οροφής	/	1.1	1.3	1.4	1.6	1.8	2.1	2.3	2.6	2.8	3.1	3.4	3.7	4

Σημειώσεις συντήρησης

- Ελέγξτε αν πληρούνται οι διαστάσεις δωματίου, σύμφωνα με το ταμπελάκι του κατασκευαστή που βρίσκεται πάνω στη μονάδα. Επιτρέπονται μόνο οι εγκεκριμένες διαστάσεις που αναγράφονται στο ταμπελάκι του κατασκευαστή.
- Ελέγξτε αν υπάρχει επαρκής εξαερισμός στο δωμάτιο που θα εγκαταστήσετε το κλιματιστικό σας. Θα πρέπει να πραγματοποιείται συνεχής εξαερισμός κατά τη διάρκεια που λειτουργεί η μονάδα.
- Ελέγξτε αν υπάρχουν πηγές φωτιάς ή πιθανές πηγές φωτιάς στο δωμάτιο που βρίσκεται το κλιματιστικό σας. Θα πρέπει να παρεμποδίζεται οποιαδήποτε μορφή φλόγας μέσα στο δωμάτιο καθώς και η αποφυγή καπνίσματος στον χώρο.
- Ελέγξτε αν το προειδοποιητικό σήμα είναι σε καλή κατάσταση πάνω στη μονάδα. Αντικαταστήστε το σε περίπτωση που είναι δυσδιάκριτο ή φθαρμένο.

Συγκόλληση

- Σε περίπτωση που πρέπει να κόψετε ή συγκολλήσετε κάποιο μέρος από τους αγωγούς του συστήματος κατά τη διαδικασία εγκατάστασης, παρακαλούμε ακολουθήστε τα παρακάτω βήματα:

Ασφαλής Λειτουργία εύφλεκτου ψυκτικού υγρού

- 
- A. Απενεργοποιήστε τη μονάδα και αποσυνδέστε από το ρεύμα
 - B. Αφαιρέστε το ψυκτικό υγρό
 - Γ. Εξαερώστε
 - Δ. Καθαρίστε με αέριο N₂
 - E. Μεταφέρετε στο σημείο σέρβις για τη συγκόλληση

- Το ψυκτικό υγρό θα πρέπει να ανακυκλώνεται σε συγκεκριμένους κάδους απόρριψης.
- Βεβαιωθείτε ότι δεν υπάρχει φλόγα κοντά στην βαλβίδα εξαέρωσης και εξασφαλίστε τον επαρκή εξαερισμό.

Προσθήκη ψυκτικού μέσου

- Χρησιμοποιήστε ειδικές συσκευές για τη προσθήκη ψυκτικού υγρού R32.
- Βεβαιωθείτε ότι δεν υπάρχει ανάμειξη διαφορετικών ειδών ψυκτικών μέσων.
- Το δοχείο με το ψυκτικό υγρό θα πρέπει να βρίσκεται σε κατακόρυφη θέση σε όλη τη διάρκεια προσθήκης ψυκτικού μέσου.
- Κολλήστε το ταμπελάκι όταν ολοκληρωθεί η προσθήκη (ή δεν ολοκληρωθεί η προσθήκη)
- Μην γεμίζεται παραπάνω από όσο πρέπει.
- Μόλις ολοκληρωθεί η διαδικασία προσθήκης, πραγματοποιήστε τον απαραίτητο έλεγχο προς αποφυγή διαρροών, προτού ξεκινήσετε την λειτουργία της μονάδας.

Οδηγίες μεταφοράς και αποθήκευσης

- 
- Παρακαλούμε χρησιμοποιήστε ανιχνευτή εύφλεκτων αερίων για έλεγχο πριν το άδειασμα και άνοιγμα της συσκευασίας.
 - Δεν θα πρέπει να υπάρχουν πηγές φωτιάς και καπνός από τσιγάρο.
 - Θα πρέπει να πραγματοποιούνται σύμφωνα με τους τοπικούς κανονισμούς μεταφοράς και αποθήκευσης.

Διάγραμμα Εγκατατάστασης

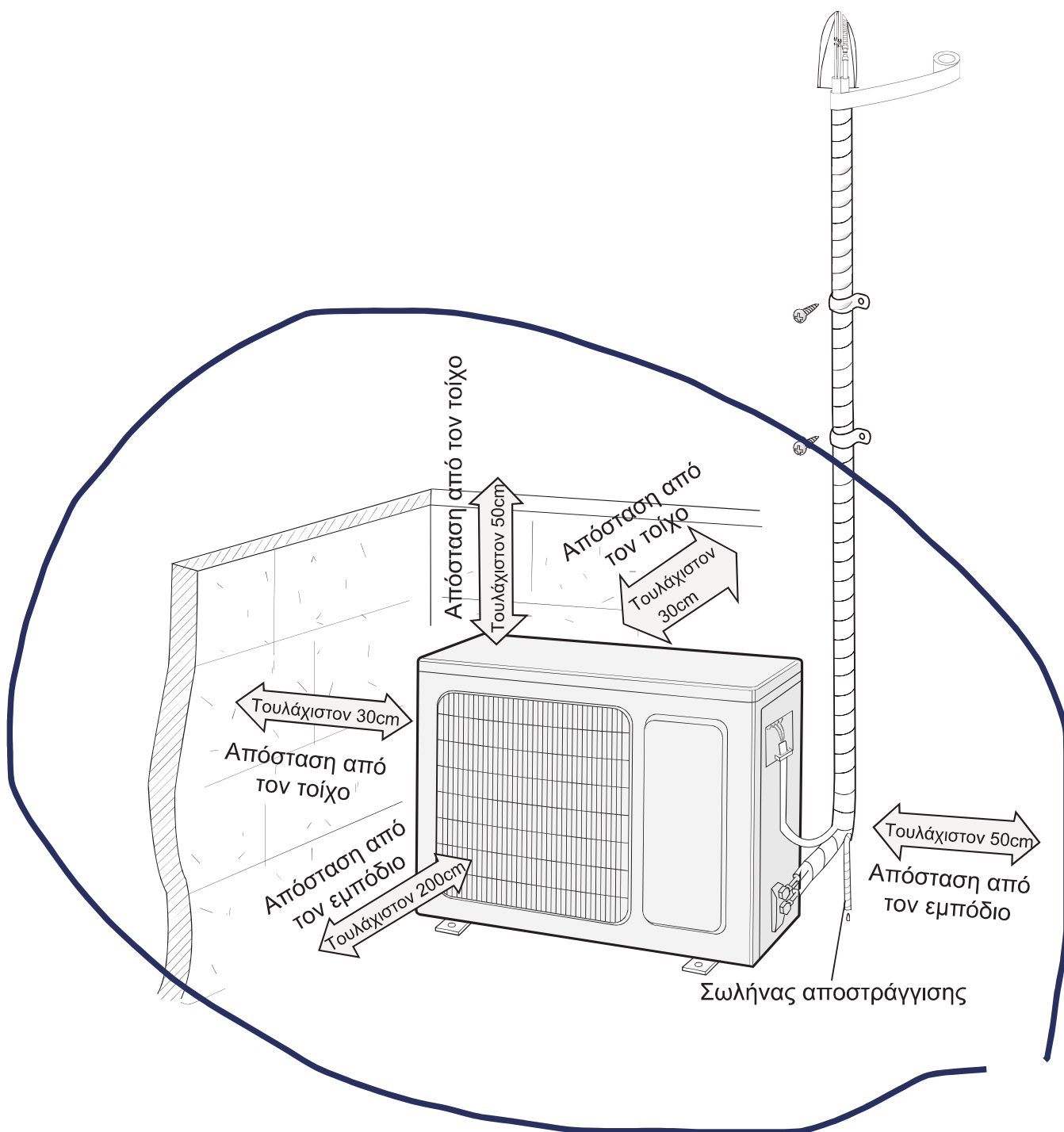

Οδηγίες ασφαλείας για την εγκατάσταση και μετακίνηση της μονάδας

Για να εξασφαλίσετε την απαραίτητη ασφάλεια, παρακαλούμε λάβετε υπόψη τα παρακάτω.

⚠️ ΠΡΟΕΙΔΟΠΟΙΗΣΗ

- Όταν εγκαθιστάτε ή μετακινείτε τη μονάδα, βεβαιωθείτε ότι το ψυκτικό κύκλωμα είναι απαλλαγμένο από συστατικά μη σύμφωνα με το συγκεκριμένο ψυκτικό υγρό.
Η ύπαρξη αέρα ή άλλου διαφορετικού συστατικού στο ψυκτικό κύκλωμα μπορεί να προκαλέσει αύξηση της πίεσης στο κύκλωμα ή ρήξη του συμπιεστή, με αποτέλεσμα πιθανό τραυματισμό.
- Όταν εγκαθιστάτε ή μετακινείτε τη μονάδα, μην προσθέτετε ψυκτικό μέσο διαφορετικό από αυτό που αναγράφεται στο ταμπελάκι του κατασκευαστή πάνω στη μονάδα.
Διαφορετικά, μπορεί να παρουσιαστεί ασυνήθιστη λειτουργία της μονάδας, λάθος ενέργειες, μηχανολογικές δυσλειτουργίες, ακόμα και ατυχήματα.
- Σε περίπτωση που πρέπει να ~~προσθέσετε~~ ψυκτικό υγρό κατά την επανοτοποθέτηση ή επισκευή της μονάδας, βεβαιωθείτε ότι η μονάδα λειτουργεί σε κατάσταση ψύξης. Έπειτα, κλείστε πλήρως τη βαλβίδα υψηλής πίεσης (βαλβίδα υγρού). Μετά από το πέρας 30-40 δευτερολέπτων κλείστε επαρκώς τη βαλβίδα χαμηλής πίεσης (βαλβίδα αερίου), σταματήστε αμέσως τη μονάδα και αποσυνδέστε από το ρεύμα. Παρακαλούμε σημειώστε ότι ο χρόνος ανάκτησης του ψυκτικού μέσου δεν θα πρέπει να ξεπερνά το 1 λεπτό.
Σε περίπτωση που διαρκέσει παραπάνω, μπορεί να εισέλθει αέρας στο σύστημα και να προκαλέσει αύξηση της πίεσης ή ρήξη του συμπιεστή, με αποτέλεσμα πιθανά ατυχήματα.
- Κατά τη διάρκεια ανάκτησης του ψυκτικού μέσου, βεβαιωθείτε ότι οι βαλβίδες υγρού και αερίου είναι πλήρως κλειστές και έχει αποσυνδεθεί η μονάδα από το ρεύμα, προτού αφαιρέσετε τον αγωγό σύνδεσης.
Σε περίπτωση που ξεκινήσει να λειτουργεί ο συμπιεστής ενώ η βαλβίδα είναι ανοιχτή και ο αγωγός σύνδεσης δεν έχει συνδεθεί ακόμα, υπάρχει πιθανότητα να εισέλθει αέρας και να προκαλέσει αύξηση της πίεσης ή ρήξη του συμπιεστή, με αποτέλεσμα πιθανά ατυχήματα.
- Όταν εγκαθιστάτε τη μονάδα, βεβαιωθείτε ότι ο αγωγός σύνδεσης είναι συνδεδεμένος με την απαραίτητα ασφάλεια, προτού αρχίσει να λειτουργεί ο συμπιεστής.
Σε περίπτωση που ξεκινήσει να λειτουργεί ο συμπιεστής ενώ η βαλβίδα είναι ανοιχτή και ο αγωγός σύνδεσης δεν έχει συνδεθεί ακόμα, υπάρχει πιθανότητα να εισέλθει αέρας και να προκαλέσει αύξηση της πίεσης ή ρήξη του συμπιεστή, με αποτέλεσμα πιθανά ατυχήματα.
- Αποφύγετε την εγκατάσταση της μονάδας σε μέρη όπου υπάρχει διαρροή οξειδωτικών ή εύφλεκτων αερίων.
Αν υπάρχει διαρροή γύρω από τη μονάδα, μπορεί να προκληθούν ατυχήματα ή πυρκαγιά.
- Μην χρησιμοποιείτε καλώδια επέκτασης για τις ηλεκτρολογικές συνδέσεις. Αν το μήκος του ηλεκτρολογικού καλωδίου δεν σας καλυπτει, παρακαλούμε επικοινωνήστε με τον αρμόδιο εξουσιοδοτημένο τεχνικό.
Λανθασμένες συνδέσεις μπορεί να οδηγήσουν σε ηλεκτροπληξία ή πυρκαγιά.
- Χρησιμοποιήστε εγκεκριμένους τύπους καλωδίωσης για τις ηλεκτρολογικές συνδέσεις μεταξύ της εσωτερικής και της εξωτερικής μονάδας. Συγκεντρώστε και τυλίξτε όλα τα καλώδια ώστε να μην ασκούνται στις απολήξεις τους παραπάνω πιέσεις.
Τα καλώδια με ελλειπή τάση, οι λανθασμένες ηλεκτρολογικές συνδέσεις και οι μη ασφαλείς απολήξεις καλωδίων μπορεί να προκαλέσουν ηλεκτροπληξία ή πυρκαγιά.

Εργαλεία για την εγκατάσταση

1 Αλφάδι	2 Κατσαβίδι	3 Κρουστικό Δράπανο
4 Κεφαλή τρυπανιού	5 Εκχυλωτή χαλκοσωλήνα	6 Δυναμόκλειδο
7 Κλειδί τύπου Άλεν	8 Κόφτη σωλήνα	9 Ανιχνευτή διαρροής
10 Αντλία κενού	11 Μετρητής Πίεσης	12 Μέτρο
13 Εσωτερικό εξάγωνο κλειδί		14 Ταινία μετρήματος

Σημείωση:

- Παρακαλούμε καλέστε το εξουσιοδοτημένο σέρβις ή πιστοποιημένο τεχνικό για την εγκατάσταση του κλιματιστικού σας
- Μην χρησιμοποιείτε ακατάλληλο καλώδιο παροχής ρεύματος

Επίλογή θέσης για την εγκατάσταση

Βασικές προϋποθέσεις

Η εγκατάσταση του κλιματιστικού στα κάτωθι μέρη μπορεί να προκαλέσει δυσλειτουργίες.

Σε περίπτωση που δεν υπάρχει άλλη εναλλακτική παρακαλούμε συμβουλευτείτε το σημείο πώλησης ή την αντιπροσωπεία

1. Μέρη με δυνατή εστία θερμότητας ή ατμού ή εύφλεκτων αερίων ή συνδιασμό των παραπάνω.
2. Μέρη με υψηλή συχνότητα ηλεκτρομαγνητικών κυμάτων όπως ραδιόφωνα, ιατρικά μηχανήματα κλπ.
3. Παράκτιες περιοχές.
4. Μέρη όπου υπάρχουν λάδια ή βιομηχανικά αέρια.
5. Μέρη όπου υπάρχει θειικό αέριο
6. Άλλα μέρη όπου επικρατούν ιδιαίτερες συνθήκες.
7. Η εσωτερική μονάδα δεν πρέπει να εγκαθίσταται μέσα στο μπάνιο.

Εσωτερική μονάδα

Προσέξτε να μην εμποδίζεται η είσοδος ή εξόδος του αέρα κατά την λειτουργία της συσκευής.

2. Επιλέξτε ένα σημείο όπου μπορεί εύκολα να πραγματοποιηθεί η αποστράγγιση των συμπυκνωμάτων.
3. Επιλέξτε ένα σημείο βολικό για τη σύνδεση της εξωτερικής μονάδας σε πρίζα.
4. Επιλέξτε ένα σημείο όπου τα παιδιά δεν έχουν πρόσβαση.
5. Επιλέξτε ένα σημείο όπου μπορεί να αντέχει το βάρος της εσωτερικής μονάδας και δεν θα αυξάνει το επίπεδο θορύβου και τις δονήσεις.
6. Η συσκευή πρέπει να εγκατασταθεί σε ένα σημείο 2,5 μέτρα από το πάτωμα.
7. Μην εγκαταστήσετε την μονάδα πάνω από οποιαδήποτε ηλεκτρική συσκευή.
8. Για την καλύτερη λειτουργία αποφύγετε εντελώς χώρους όπου υφίστανται λαμπτήρες φθορίου

Απαιτήσεις για την ηλεκτρική σύνδεση

Οδηγίες Ασφάλειας

1. Πρέπει να ακολουθούνται πιστά όλοι οι κανόνες που διέπουν τους τοπικούς κανονισμούς κατα την εγκατάσταση.
2. Σύμφωνα με τους τοπικούς κανονισμούς, χρησιμοποιήστε κατάλληλο κύκλωμα παροχής ρεύματος και ασφαλειοδιακόπτη.
3. Βεβαιωθείτε πως η παροχή ρεύματος συνάδει με τις απαιτήσεις του κλιματισμού.
4. Συνδέστε σωστά το καλώδιο της φάσης, του ουδέτερου και το καλώδιο γείωσης στην πρίζα.
5. Βεβαιωθείτε πως έχετε διακόψει την παροχή ρεύματος πριν προχωρήσετε σε οποιαδήποτε εργασία έχει να κάνει με το ρεύμα και την ασφάλεια.
6. Μην επαναφέρετε την παροχή ρεύματος πριν τελειώσετε την εγκατάσταση.
7. Σε περίπτωση που το καλώδιο παροχής ρεύματος είναι κατεστραμμένο πρέπει να αντικατασταθεί μόνο από εξειδικευμένο τεχνικό ώστε να αποφευχθεί πιθανός τραυματισμός.
8. Η θερμοκρασία του ψυκτικού κυκλώματος θα είναι υψηλή. Κρατήστε το καλώδιο μακριά από τους ψυκτικούς σωλήνες χαλκού.
9. Η συσκευή πρέπει να εγκατασταθεί με βάση τους διεθνείς κανονισμούς καλωδιώσεων.
10. Η συσκευή θα πρέπει να εγκατασταθεί, λειτουργήσει και αποθηκευτεί σε πάτωμα δωματίου μεγαλύτερο από "X"m (δείτε πίνακα 1).

SOS
↓



Παρακαλούμε σημειώστε ότι η μονάδα περιέχει εύφλεκτο ψυκτικό υγρό R32. Λανθασμένη μεταχείριση της μονάδας μπορεί να προκαλέσει ατυχήματα στους χρήστες και στην περιουσιακή ιδιοκτησία. Πληροφορίες σχετικά με το ψυκτικό υγρό θα βρείτε στην ενότητα «Ψυκτικό υγρό».

Απαιτήσεις Γείωσης

1. Το κλιματιστικό σας είναι ηλεκτρική συσκευή πρώτης κλάσης. Πρέπει να υπάρχει κατάλληλη γείωση, με ειδική συσκευή γείωσης από εξειδικευμένο τεχνικό. Βεβαιωθείτε πως η γείωση είναι πάντα αποτελεσματική. Σε διαφορετική περίπτωση μπορεί να προκληθεί ηλεκτροπληξία.
2. Το καλώδιο της γείωσης στο κλιματιστικό είναι κίτρινο-πράσινο και δεν μπορεί να χρησιμοποιηθεί για άλλο σκοπό.
3. Η αντίσταση γείωσης πρέπει να είναι σύμφωνη με τους εθνικούς κανονισμούς ασφαλείας ηλεκτρικών εγκαταστάσεων.
4. Η συσκευή πρέπει να τοποθετηθεί σε μέρος όπως η πρίζα να είναι προσβάσιμη.
5. Ένας διακόπτης αποκοπής πρέπει να εγκατασταθεί με 3 χιλιοστά άνοιγμα επαφής σε όλους του πόλους.
6. Ο ασφαλειοδιακόπτης θα πρέπει να είναι αντίστοιχος με την παροχή της μονάδας και θα πρέπει να διαθέτει μαγνητική και θερμική προστασία για την προστασία από βραχυκύκλωμα και υπερφόρτιση (ΠΡΟΣΟΧΗ: μην χρησιμοποιείτε μόνο ασφάλεια για να προστατεύεται το κύκλωμα)

Απόδοση κλιματιστικού	Απαιτούμενη Ασφάλεια παροχής ρεύματος
09K -12K	10A
18K	16A
24K	25A

Εγκατάσταση της εξωτερικής μονάδας

Βήμα Πρώτο: Τοποθετήστε σωστά τη βάση στήριξης της εξωτερικής μονάδας

1. Επιλέξτε το σωστό μέρος για την τοποθέτηση της εξωτερικής μονάδας σύμφωνα με την δομή του σπιτιού
2. Τοποθετήστε σωστά τη βάση στήριξης της εξωτερικής μονάδας στο σημείο που έχετε επιλέξει χρησιμοποιώντας τις αντίστοιχες βίδες

Σημείωση:

- Πάρτε όλα τα απαραίτητα μέτρα προφύλαξης κατά την εγκατάσταση της εξωτερικής μονάδας
- Βεβαιωθείτε πως η βάση στήριξης μπορεί να αντέξει τουλάχιστον τέσσερις φορές το βάρος της εξωτερικής μονάδας
- Η εξωτερική μονάδα πρέπει να εγκατασταθεί τουλάχιστον 3 εκατοστά πάνω από το πάτωμα έτσι ώστε να είναι εφικτή η εγκατάσταση του σωλήνα αποστράγγισης
- Για τα κλιμαστικά με απόδοση 2300W~5000W, χρειάζονται 6 βίδες στερέωσης. Για τα κλιματιστικά με απόδοση 6000W ~8000W, χρειάζονται 8 βίδες ενώ για τα κλιματιστικά με απόδοση 10000W ~16000W, χρειάζονται 10 βίδες στερέωσης.

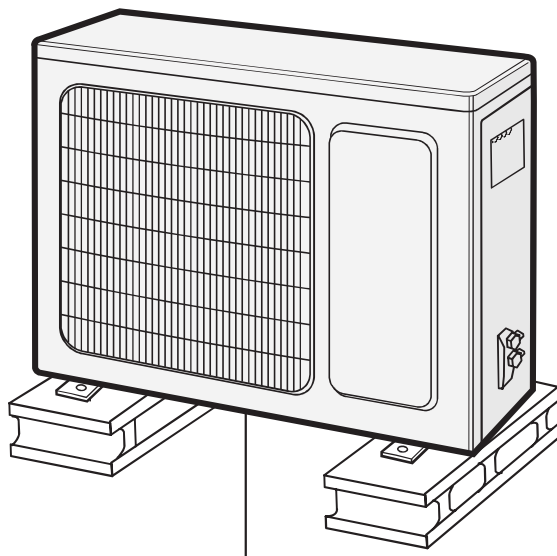

Τουλάχιστον 3 εκατοστά από το δάπεδο

Βήμα Δεύτερο: Εγκατάσταση σωλήνα αποστράγγισης

1. Συνδέστε τον ειδικό πλαστικό σύνδεσμο της αποχέτευση στο μεταλλικό πλαίσιο της βάσης όπως φαίνεται στο παρακάτω σχεδιάγραμμα.
2. Συνδέστε στον ειδικό σύνδεσμο με την σωλήνα αποστράγγισης και φροντίστε ή απορροή της να καταλήγει σε σιφόνι ή υδροροή.

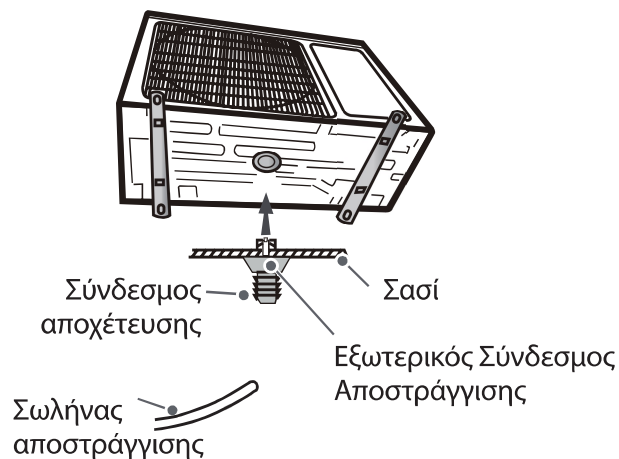

Βήμα Τρίτο: Στερέωση εξωτερικής μονάδας

1. Τοποθετήστε την εξωτερική μονάδα στην βάση της
2. Βιδώστε την στην βάση με αντίστοιχες βίδες και παξιμάδια

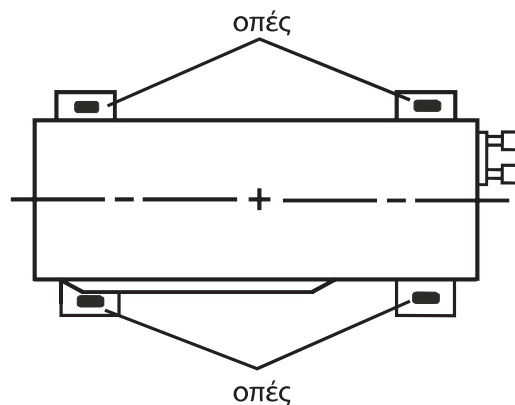

Εγκατάσταση της εξωτερικής μονάδας

Βήμα Τέταρτο: Σύνδεση ψυκτικών σωληνώσεων

1. Αφαιρέστε τη βίδα από το πλαϊνό πλαστικό κάλυμμα και στην συνέχεια αφιρέστε το κάλυμμα.

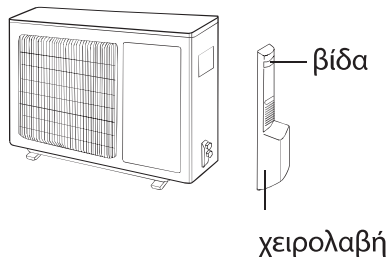

2. Αφαιρέστε το μεταλλικό καπάκι της κάθε βαλβίδας και στην συνέχεια ενώστε τις σωληνώσεις με το χείλος της κάθε βαλβίδας

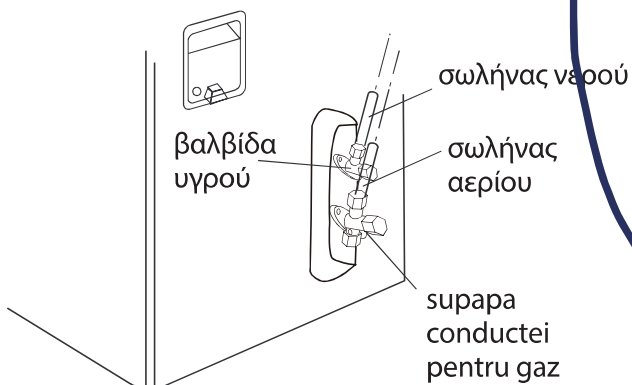

3. Συσφίξτε ελαφρώς το ρακόρ με το χέρι

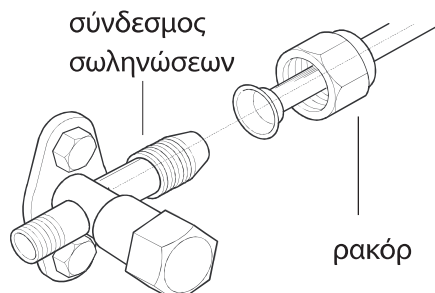

4. Συσφίξτε το ρακόρ με δυναμόκλειδο με την αντίστοιχη ροπή όπως αναφέρεται στο παρακάτω πίνακα.

Διάμετρος Ρακόρ	Ροπή σύσφιξης (N·m)
Φ 6	15~20
Φ 9.52	30~40
Φ 12	45~55
Φ 16	60~65
Φ 19	70~75

Βήμα Πέμπτο: Σύνδεση των καλωδίων παροχής ρεύματος και επικοινωνίας

1. Αφαιρέστε το πλαστικό κάλυμμα των ηλεκτρολογικών συνδέσεων, και συνδέστε το καλώδιο της παροχής ρεύματος και της επικοινωνίας στις αντίστοιχες θέσεις σύμφωνα με το χρώμα και την ονοματολογία.

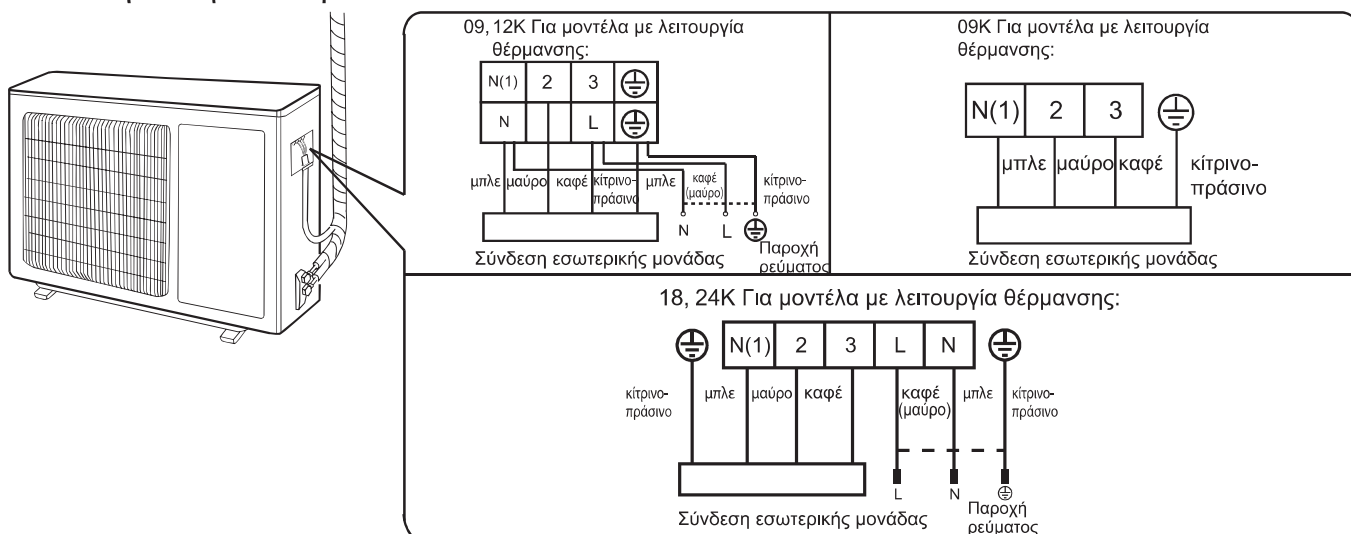

Σημείωση: ο ηλεκτρολογικός πίνακας της εικόνας είναι αναφορικός, παρακαλούμε ανατρέξτε στον πραγματικό.

Εγκατάσταση της εξωτερικής μονάδας

2. Συσφίξτε όλες τις βίδες στην κλέμμα των καλωδίων και τοποθετήστε στην συνέχεια το πλαστικό κάλυμμα.

Σημείωση:

Αφότου βιδώσετε τις βίδες, τραβήξτε με δύναμη τα καλώδια για να σιγουρευτείτε ότι συγκρατώνται σωστά στην κλέμμα. Σε καμία περίπτωση μην κόβετε ή μικραίνετε το καλώδιο της παροχής ρεύματος.

Βήμα Έκτο: Οδευση σωληνώσεων

1. Οι σωληνώσεις θα πρέπει να οδεύουν κατα μήκος του τοίχου, χωρίς μεγάλες καμπύλες και εάν είναι εφικτό να καλύπτονται. Η μικρότερη ακτίνα στην καμπύλη θα πρέπει να είναι 10cm.
2. Σε περίπτωση που η εξωτερική μονάδα τοποθετείται σε ψηλότερο σημείο από την εσωτερική μονάδα, θα πρέπει στις σωληνώσεις να κάνετε μια καμπύλη τυπου U πριν από την είσοδό τους στην οπή του τοίχου ούτως ώστε να αποτρέπεται η περίπτωση εισροής νερού από την βροχή.

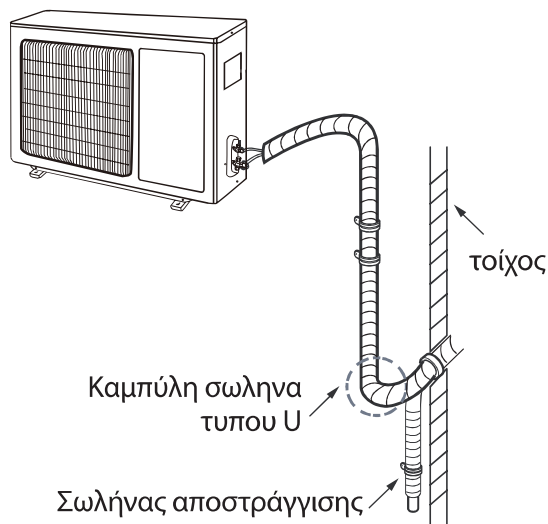

Σημείωση:

- Το ύψος της οπής της σωλήνας αποστράγγισης στον τοίχο, δεν πρέπει να είναι μεγαλύτερο από το ύψος της οπής εξόδου της σωλήνας της εσωτερικής μονάδας.
- Τοποθετήστε τον αγωγό με ελαφριά κλίση προς τα κάτω. Δεν θα πρέπει να ασκείται πίεση στον αγωγό, τέντωμα ή οποιαδήποτε μορφή παραμόρφωσης.

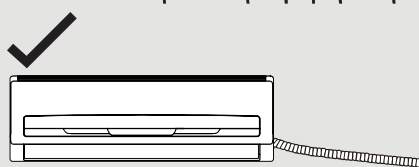
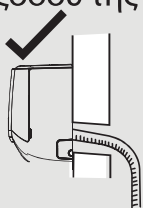

✗ Ο αγωγός αποστράγγισης δεν πρέπει να παρουσιάζει διακυμάνσεις

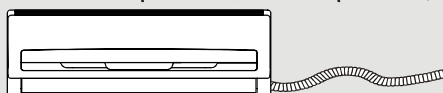

- Η έξοδος νερού δεν πρέπει να τοποθετείται σε νερό για να μπορεί να πραγματοποιείται η αποστράγγιση.

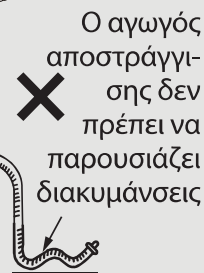
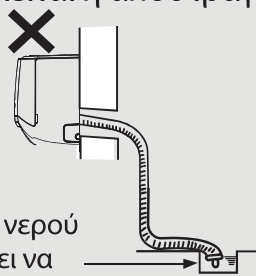

Άντληση κενού

Διαδικασία κενού σωληνώσεων

1. Αφαιρέστε τα καλύμματα των βαλβίδων της γραμμής υγρού και της γραμμής αερίου και το καπάκι από την βαλβίδα πλήρωσης.
2. Συνδέστε τον σωλήνα των μανομέτρων στην βαλβίδα πλήρωσης της γραμμής αερίου και την άλλη σωλήνα των μανομέτρων στην αντλία κενού.
3. Ανοίξτε πλήρως την βάνα του μανόμετρου και με την αντλία κενού σε λειτουργία αναμείνατε έως ότου η πίεση δείξει -0.1MPa .
4. Κλείστε την αντλία κενού και ελέγξτε για 1-2 λεπτά εάν η πίεση παραμένει -0.1MPa . Εάν διαφοροποιείται τότε υπάρχει κάποια διαρροή στο κύκλωμα.
5. Αφαιρέστε τα μανόμετρα και ανοίξτε με ένα κλειδί τύπου «ΑΛΛΕΝ» τις βαλβίδες της γραμμής υγρού και αερίου.
6. Τοποθετήστε ξανά τα καπάκια στις 2 βαλβίδες.
7. Τοποθετήστε το πλαστικό κάλυμμα των βαλβίδων.

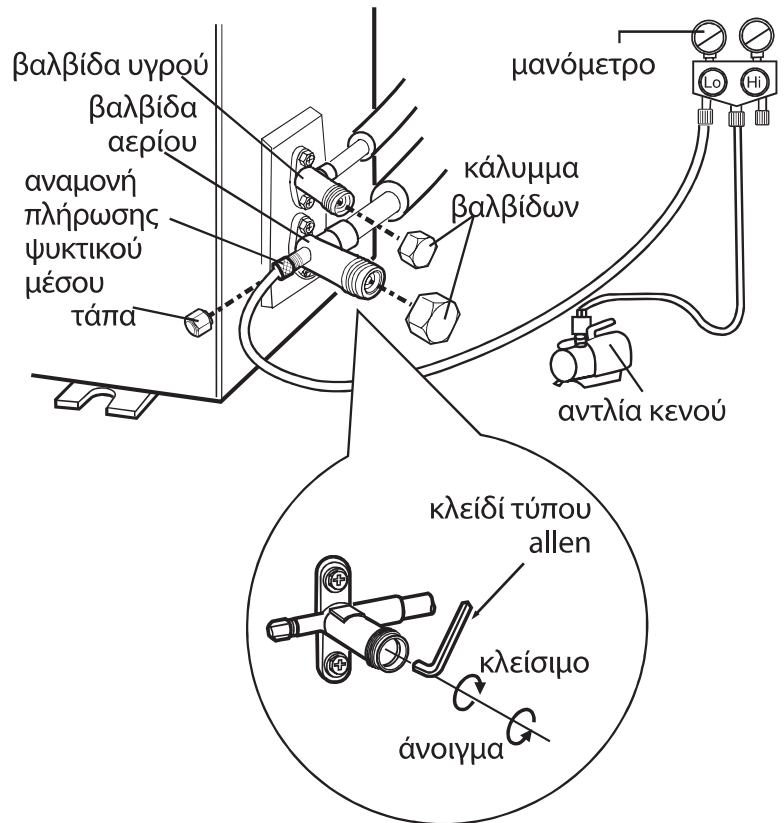

Έλεγχος διαρροών

1. Με ανιχνευτή διαρροών
Ελέγξτε προσεκτικά εάν υπάρχει διαρροή σε κάποιο σημείο των σωληνώσεων και των συνδέσεων τους.
2. Με σαπουνόνερο.
Σε περίπτωση που δεν διαθέτετε ανιχνευτή διαρροών, τοποθετήστε σαπουνόνερο στα σημεία όπου θέλετε να ελέγξετε για τυχόν διαρροή και αφήστε το για μερικά λεπτά. Εάν σχηματιστούν φυσαλίδες με άερα τότε υπάρχει διαρροή στο συγκεκριμένο σημείο.

Έλεγχος μετά την εγκατάσταση

- Ελέγξτε τα κάτωθι μετά την εγκατάσταση:

Σημεία προς έλεγχο	Πιθανή βλάβη
Έχει εγκατασταθεί σταθερά η μονάδα;	Η μονάδα μπορεί να πέσει, να ταρακουνηθεί ή να είναι πολύ θορυβώδης
Έχει γίνει ο έλεγχος διαρροής ψυκτικού υγρού;	Μπορεί να προκληθεί ανεπαρκής απόδοση είτε στην ψύξη είτε στην θέρμανση
Είναι επαρκής η θερμομόνωση των ψυκτικών σωληνώσεων και της αποχέτευσης;	Μπορεί να προκληθούν συμπυκνώματα και στάξιμο νερού
Απορρέει σωστά το νερό των συμπυκνωμάτων από την εσωτερική μονάδα?	Μπορεί να προκληθούν συμπυκνώματα και στάξιμο νερού
Η τάση παροχής ρεύματος του σπιτιού σας είναι σύμφωνη με αυτήν που αναφέρεται στο ταμπλελάκι χαρακτηριστικών της συσκευής;	Σε διαφορετική περίπτωση μπορεί να προκληθεί δυσλειτουργία ή καταστροφή κάποιων μερών της συσκευής
Η συνδεσμολογία της καλωδίωσης είναι σωστή;	Σε διαφορετική περίπτωση μπορεί να προκληθεί δυσλειτουργία ή καταστροφή κάποιων μερών της συσκευής
Έχει γειωθεί με ασφάλεια η μονάδα;	Σε διαφορετική περίπτωση μπορεί να προκληθεί ηλεκτρική διαρροή
Το καλώδιο παροχής ρεύματος πληρεί τις απαιτούμενες προδιαγραφές	Σε διαφορετική περίπτωση μπορεί να προκληθεί δυσλειτουργία ή καταστροφή κάποιων μερών της συσκευής
Υπάρχει κάποιο εμπόδιο στις εισόδους ή στις εξόδους του αέρα;	Μπορεί να προκληθεί ανεπαρκής απόδοση ψύξης ή θέρμανσης
Έχει αφαιρεθεί η σκόνη και τυχόν άλλα σωματίδια που δημιουργήθηκαν κατά την εγκατάσταση;	Σε διαφορετική περίπτωση μπορεί να προκληθεί δυσλειτουργία ή καταστροφή κάποιων μερών της συσκευής
Οι βάνες αερίου και υγρού της εξωτερικής μονάδας είναι εντελώς ανοικτές;	Μπορεί να προκληθεί ανεπαρκής απόδοση ψύξης ή θέρμανσης
Είναι καλυμμένες ή είσοδος και έξοδος του αγωγού?	Μπορεί να προκαλέσει αναποτελεσματική ψύξη ή θέρμανση.

Έλεγχος Λειτουργίας

1. Προετοιμασία ελέγχου λειτουργίας

- Ο κάτοχος εγκρίνει την κλιματιστική μονάδα.
- Υποδείξτε τις σημαντικές σημειώσεις που αφορούν το κλιματιστικό στον κάτοχό του

2. Μέθοδος ελέγχου λειτουργίας

- Ανοίξτε την παροχή ρεύματος, πατήστε το πλήκτρο ON/OFF στο τηλεχειριστήριο για να ενεργοποιήσετε την λειτουργία του κλιματιστικού.
- Πατήστε το πλήκτρο MODE για να επιλέξετε την λειτουργία AUTO, COOL, DRY, FAN, HEAT έτσι ώστε να ελέγξετε εάν η λειτουργία του κλιματιστικού είναι κανονική ή όχι.
- Αν η θερμοκρασία χώρου είναι μικρότερη από το κλιματιστικό δεν μπορεί να ενεργοποιηθεί η λειτουργία ψύξης.

Διαμόρφωση των ψυκτικών σωληνώσεων

1. Σταθερό μήκος ψυκτικών σωληνώσεων:

5 μέτρα, 7,5 μέτρα, 8 μέτρα

2. Ελάχιστο μήκος σωληνώσεων

Για τη μονάδα με μήκος αγωγού 5m, δεν υπάρχει όριο σχετικά με το ελάχιστο μήκος του αγωγού σύνδεσης. Για τη μονάδα με μήκος αγωγού 7.5m και 8m, το ελάχιστο μήκος του αγωγού πρέπει να είναι 3m.

3. Μέγιστο μήκος αγωγού σύνδεσης

Πίνακας 1 Μέγιστο Μήκος Σωλήνωσης

Μονάδα: m

Απόδοση Ψύξης	Μέγιστο Μήκος Σωλήνωσης	Απόδοση Ψύξης	Μέγιστο Μήκος Σωλήνωσης
5000Btu/h (1465W)	15	24000Btu/h (7032W)	25
7000Btu/h (2051W)	15	28000Btu/h (8204W)	30
9000Btu/h (2637W)	15	36000Btu/h (10548W)	30
12000Btu/h (3516W)	20	42000Btu/h (12306W)	30
18000Btu/h (5274W)	25	48000Btu/h (14064W)	30

4. Απαιτούμενο ψυκτικό υγρό και ψυκτικό λάδι έπειτα από την ολοκλήρωση της εγκατάστασης.

Όσον αφορά το ψυκτικό λάδι επαρκεί για 10 μέτρα μήκος ψυκτικών σωληνώσεων. Θα πρέπει να προσθέσετε 5ml ψυκτικού λαδιού για κάθε 5 μέτρα επιπλέον σωληνώσεων.

Η μέθοδος υπολογισμού συμπλήρωσης ψυκτικού υγρού είναι βασισμένη στο μήκος της σωλήνας υγρού όπως παρακάτω: Ποσότητα συμπλήρωσης ψυκτικού υγρού = έξτρα μέτρα σωληνώσεων x ποσότητα ψυκτικού υγρού ανα μέτρο.

Στον παρακάτω πίνακα δίνεται η απαιτούμενη ποσότητα συμπλήρωσης ψυκτικού υγρού σύμφωνα με τη γραμμή υγρού του κάθε μηχανήματος και είναι διαφορετική για διαφορετικές διατομές της γραμμής υγρού. Ανατρέξτε στον παρακάτω πίνακα

Διαμόρφωση των ψυκτικών σωληνώσεων

Πίνακας 2. Πρόσθετη ποσότητα ψυκτικού υγρού R32

Διάμετρος σωλήνα σύνδεσης - mm		Εσωτερική Μονάδα	Εξωτερική Μονάδα	
Γραμμή Υγρού	Γραμμή Αερίου	Ψύξη, Ψύξη και Θέρμανση (g / m)	Ψύξη (g / m)	Ψύξη και Θέρμανση (g / m)
Φ6	Φ9.5 or Φ12	16	12	16
Φ6 or Φ9.5	Φ16 or Φ19	40	12	40
Φ12	Φ19 or Φ22.2	80	24	96
Φ16	Φ25.4 or Φ31.8	136	48	96
Φ19	—	200	200	200
Φ22.2	—	280	280	280

Σημείωση: Η προσθήκη ψυκτικού σύμφωνα με τον παραπάνω πίνακα συστήνεται, δεν είναι απαραίτητη.

Μέθοδος εκχείλωσης των σωληνώσεων

Σημείωση:

Η λανθασμένη εκχείλωση των σωληνώσεων, είναι ο πιο πιθανός παράγοντας που μπορεί να εμφανιστεί διαρροή ψυκτικού μέσου. Παρακαλούμε ακολουθείστε τα παρακάτω βήματα ελάν θέλετε να επεκτείνετε τις σωληνώσεις:

A: Κόψτε το σωλήνα

- Μετρήστε την απόσταση εσωτερικής και εξωτερικής μονάδας και στη συνέχεια επιλέξτε το μήκος σωλήνα που χρειάζεστε.
- Κόψτε το απαιτούμενο μήκος σωλήνα με τον κόφτη σωληνών

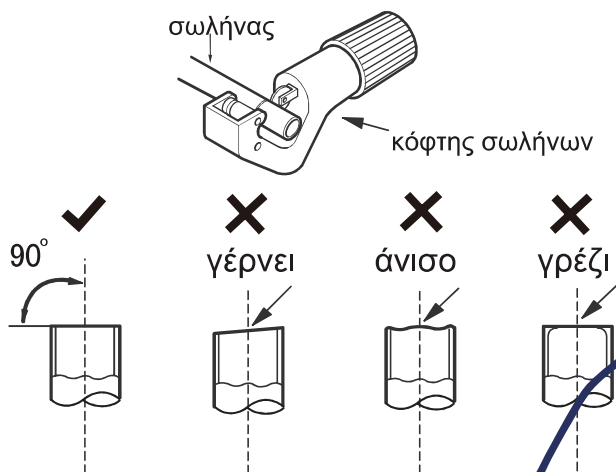

B: Αφαιρέστε τα γρέζια

- Αφαιρέστε τα γρέζια από την επιφάνεια της κοπής και δώστε ιδιαίτερη προσοχή στον να μην μπουν στο εσωτερικό του σωλήνα

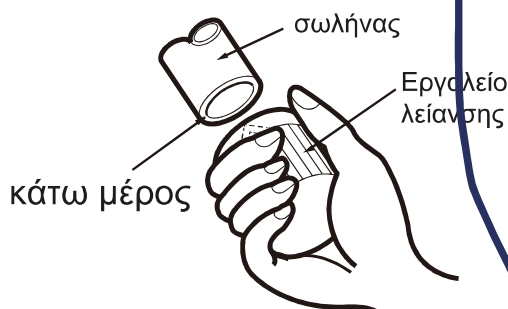

Γ: Τοποθετήστε εξωτερικά την κατάλληλη μόνωση

Δ: Συνδέστε το ρακόρ

- Αφαιρέστε το ρακόρ από τον σωλήνα της εσωτερικής μονάδας και την βάνα της εξωτερικής τοποθετήστε το αντιστοίχως στον σωλήνα

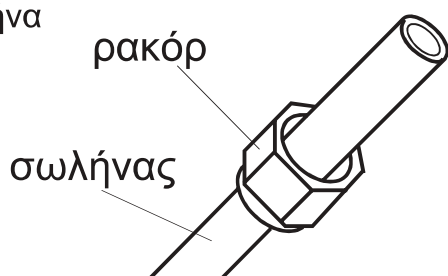

E: Εκχείλωση των άκρων

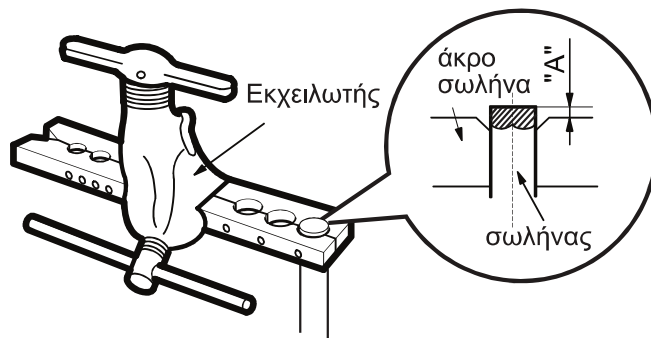

Σημείωση:

- Η απόσταση "A" είναι διαφορετική και εξαρτάται από την διάμετρο του σωλήνα. Παρακαλούμε ανατρέξτε στον πίνακα παρακάτω:

Εξωτ. διάμετρος (mm)	A(mm)	
	Μέγιστη	Ελάχιστη
Φ6 - 6.35(1/4")	1.3	0.7
Φ9.52(3/8")	1.6	1.0
Φ12-12.7(1/2")	1.8	1.0
Φ15.8-16(5/8")	2.4	2.2

F: Έλεγχος

- Έλεγχτε την ποιότητα της εκχείλωσης. Εάν παρατηρήσετε οποιαδήποτε ανωμαλία στην επιφάνεια ή ασυμμετρία, επαναλάβετε την εκχείλωση ακολουθώντας τα ίδια βήματα

Επίπεδη επιφάνεια

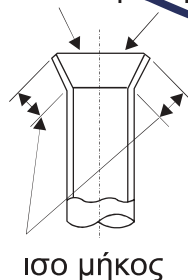

ακατάλληλη εκχείλωση

